

06253200 - TH-RAD VDI50 H110 L86 DX-SX MZ

Tipo TH-RAD
Portautensili statico radiale

Attacco VDI 50

Uscita utensile TH radiale 25x25

Raffreddamento Refrigerazione esterna

H [mm] 110

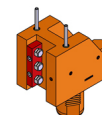

Accessori N.D.

Note N.D.

Note per il montaggio Può avere delle limitazioni per alcune installazioni

ATTENZIONE: VERIFICARE L'ORIENTAMENTO DELLA DENTATURA VDI

Verificare sempre gli ingombri del portautensile in torretta

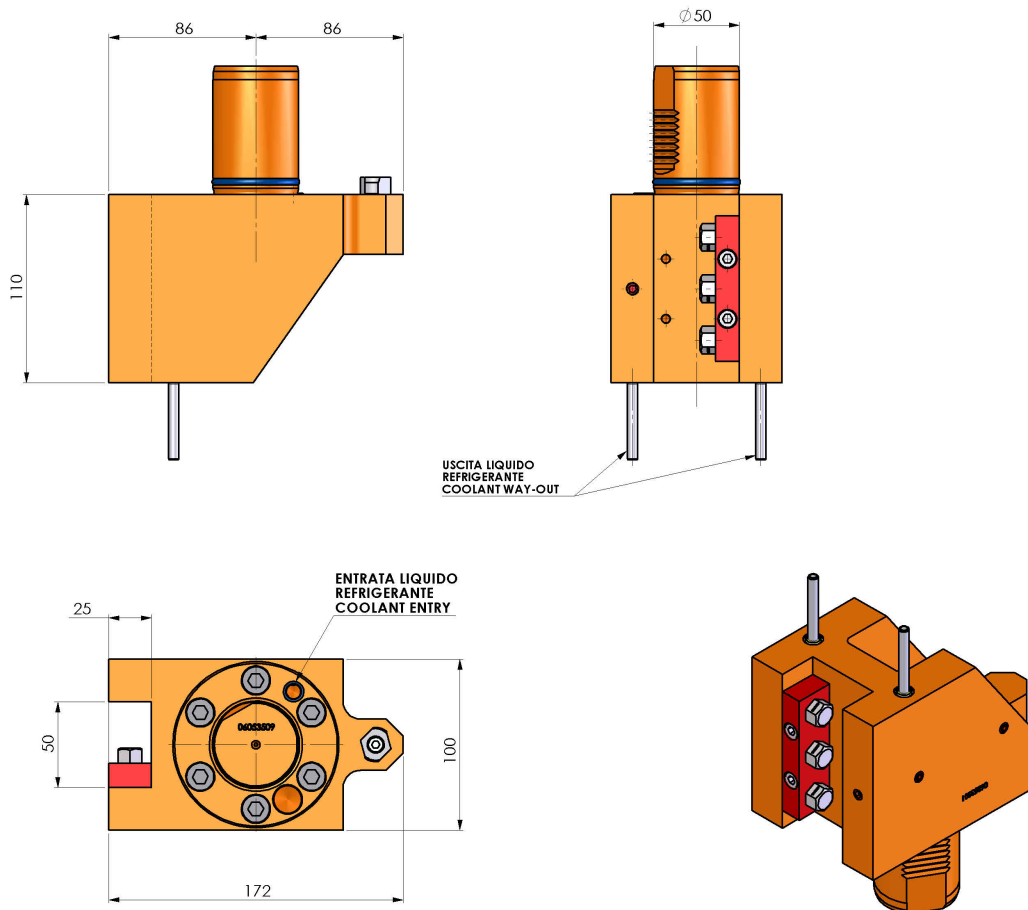

DATE/DATE
07/09/2015 **06253200-R011**

Salvo modifiche tecniche