

06064900 - TH-AX D60 C63 RF H90

Tipo	TH-AX Portautensili statico assiale
Attacco	GAMBO CILINDRICO 60
Uscita utensile	Uscita poligonale C63 ISO 26623-1
Raffreddamento	Refrigerazione interna
H [mm]	90
Accessori	N.D.
Note	N.D.
Note per il montaggio	Può avere delle limitazioni per alcune installazioni

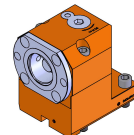

Verificare sempre gli ingombri del portautensile in torretta

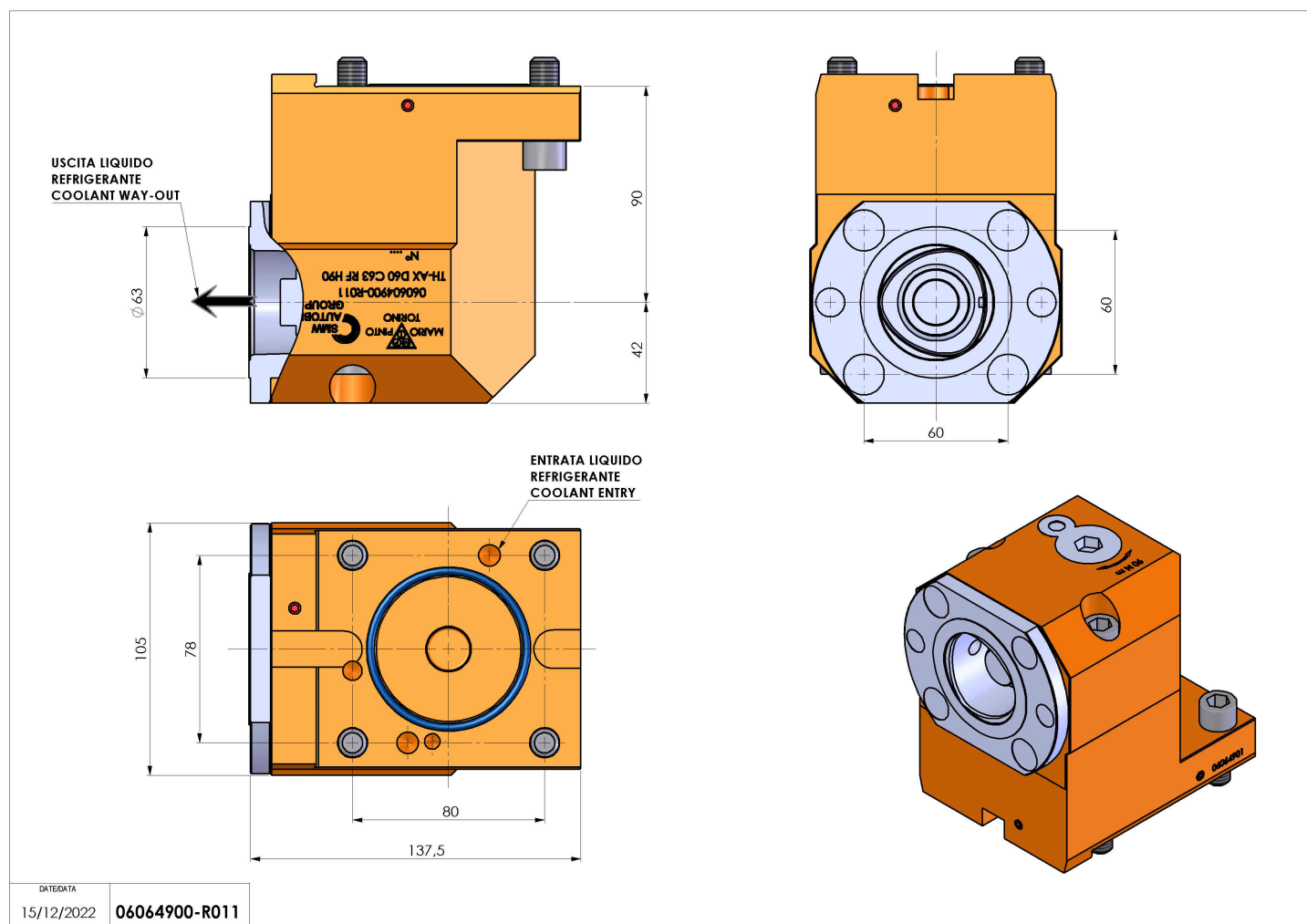

Salvo modifiche tecniche