

06257800 - TH-AX D68 C50 RF H80

Tipo	TH-AX Portautensili statico assiale
Attacco	GAMBO CILINDRICO 68
Uscita utensile	Uscita poligonale C50 ISO 26623-1
Raffreddamento	Refrigerazione interna
H [mm]	80
Accessori	N.D.
Note	N.D.
Note per il montaggio	Può avere delle limitazioni per alcune installazioni

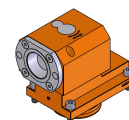

Verificare sempre gli ingombri del portautensile in torretta

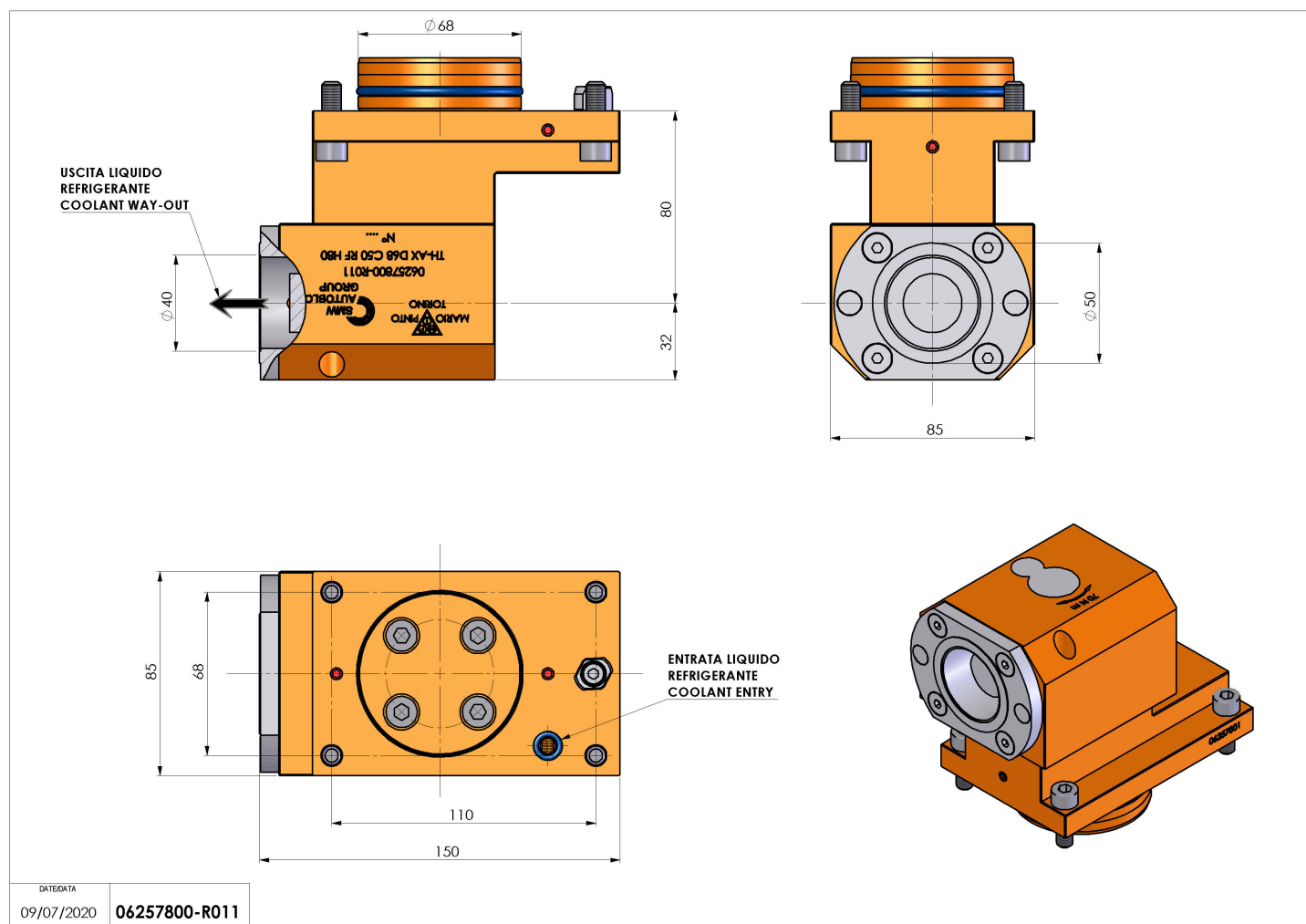

Salvo modifiche tecniche