

05018000 - LT-S D55 ER11 RF H80

Tipo	LT-S Portautensili dritto
Attacco	GAMBO CILINDRICO 55
Uscita utensile	Portapinza ER 11
Raffreddamento	Refrigerazione interna
Senso di rotazione	r1 r2
Velocità max [1/min]	6000
Coppia max [Nm]	63
Rapporto	1:1
H [mm]	80
Accessori	N.D.
Note	N.D.
Note per il montaggio	Può avere delle limitazioni per alcune installazioni

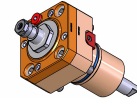

Verificare sempre gli ingombri del portautensile in torretta

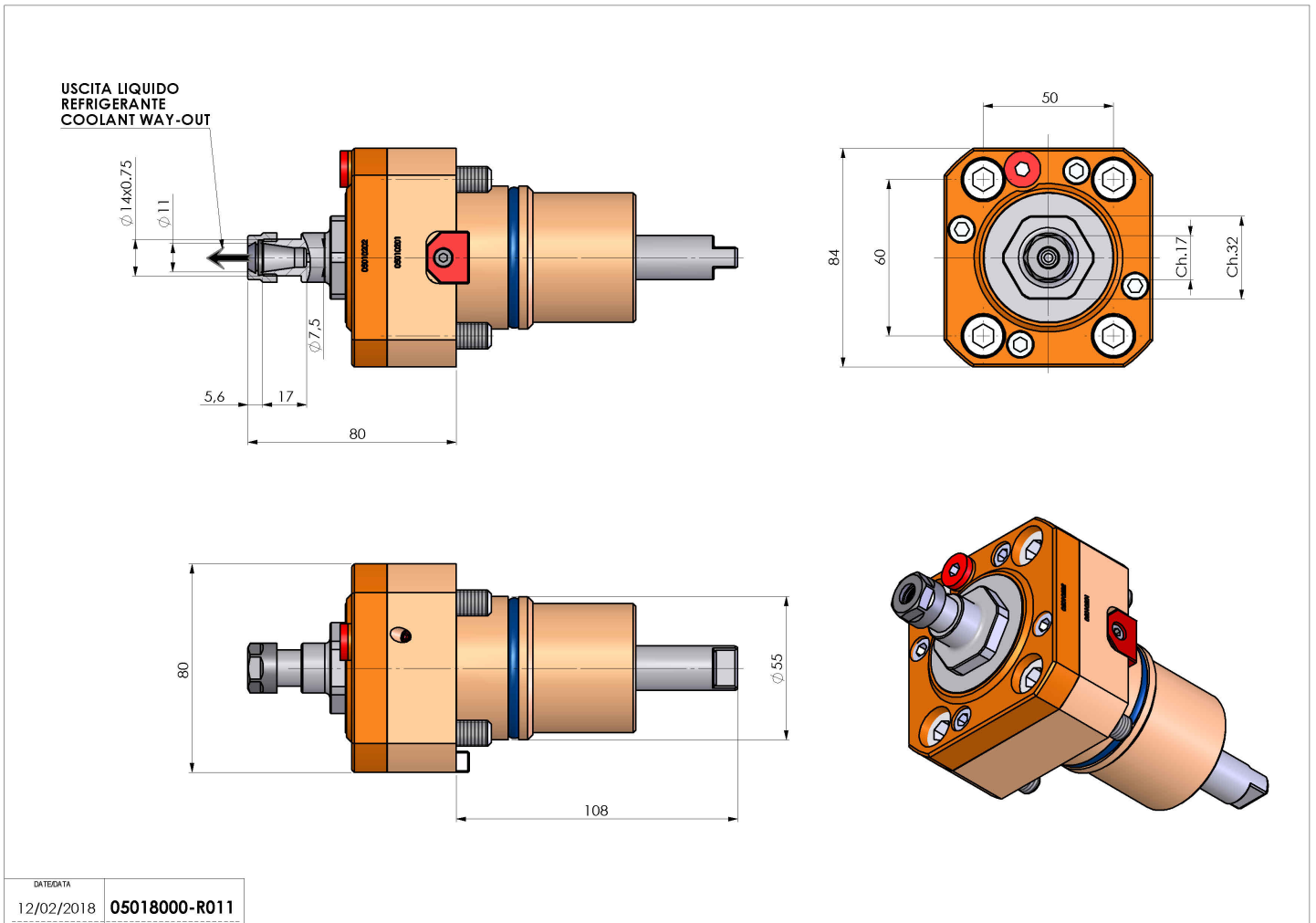

DATE/DATE	05018000-R011
12/02/2018	

Salvo modifiche tecniche